

MEGAVIEW60/61™

HDMI extender over cat5



USER MANUAL 3

GEBRAUCHSANLEITUNG 9

GUIDE UTILISATEUR 15

MODO DE EMPLEO 21

MANUALE D'ISTRUZIONE 27

GEBRUIKSAANWIJZING 33

SAFETY WARNINGS

- To prevent short circuits, this product should only be used inside and only in dry spaces. Do not expose the components to rain or moisture. Do not use the product close to a bath, swimming pool etc.
- Do not expose the components of your systems to extremely high temperatures or bright light sources.
- In case of improper usage or if you have altered and repaired the product yourself, all guarantees expire. Marmitek does not accept responsibility in the case of improper usage of the product or when the product is used for purposes other than specified. Marmitek does not accept responsibility for additional damage other than covered by the legal product responsibility.
- This product is not a toy. Keep out of reach of children.
- Do not open the product: the device may contain live parts. The product should only be repaired or serviced by a qualified expert.
- Only connect the adapter to the mains after checking whether the mains voltage is the same as the values on the identification tags. Never connect an adapter or power cord when it is damaged. In that case, contact your supplier.

1. INTRODUCTION

Congratulations on your purchase of the Marmitek MegaView60/61! The MegaView60/61 enables you to easily extend an HDMI (High Definition Multimedia Interface) signal or DVI (Digital Visual Interface) over two CAT5e/6 cables. Maximum CAT5e/6 cable length is 30-60 metres for 1080p resolution and 60-100 metres for 480p resolution. Appliances connected to this may include an HD set-top box, media center PC, HD-media player, blu-ray disk player or game console.

The MegaView61 has a built-in "infrared return channel", which allows you to operate the connected device from another room or through closed cabinet doors using your own remote control.

All Marmitek products are manufactured with the utmost precision and are of high quality. Please read this manual carefully and follow the instructions to enjoy the possibilities of this product optimally.

2. CONTENT OF THE PACKING

MegaView60

1x transmitter (HDMI Transmitter)
1x receiver (HDMI Receiver)
1x Power adapter
1x User manual

MegaView61

1x transmitter (HDMI Transmitter)
1x receiver (HDMI Receiver)
1x Infrared receiver
1x Infrared extender cable with 2 IR LEDs
1x Power adapter
1x User manual

3. CAT5E/CAT6 CABLE REQUIREMENTS

- UTP-, FTP- or STP-cable
- 24AWG or lower
- Solid twisted pair
- 100 ohm at 1MHz
- RJ-45 jack according to EIA/TIA T568B standard

Instead of CAT5e cable, CAT6 cable may also be applied (this offers better quality). Use a 'solid twisted pair CAT-5e or CAT-6 cable' in order to optimise transfer quality.

4. INSTALLATION

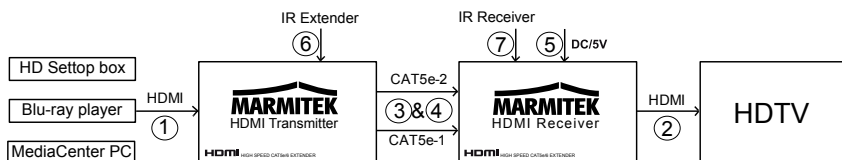

In order to ensure that the system is working properly you are advised to check the set-up with short CAT-5e/6 cable lengths first.

1. Switch off all appliances before you start connecting.
2. Connect the HDMI source (HD-DVD player, blu-ray disc player, HD set-top box, game console, etc.) to the MegaView60/61 transmitter [1], using an HDMI cable (not provided).
3. Connect the MegaView60/61 receiver to the appliance shown [2] (e.g. HDTV or projector), using an HDMI cable (not provided).
4. Use two CAT5e/6 Ethernet cables to connect the MegaView60/61 transmitter with the MegaView60/61 receiver [3&4].

**The RJ45 plug on these cables must be connected according to EIA/TIA T568B standard, see attachment page 39.*

Make sure that the CAT5e/6 cable and the transmitter and receiver connections (CAT5e-1 en CAT5e-2) correspond to one another.

5. Connect the power adapter [5] to the 'DC/5V' connection on the MegaView60/61 receiver (HDMI Receiver) and plug the adapter into a socket.

INSTALLATION IR (INFRARED) RETURN (MEGAVIEW61 ONLY)

1. Position the MegaView61 transmitter at an accessible location behind or next to your HDMI devices and close to a wall socket. Please take into account the cable length of the IR LEDs and make sure that the connections remain accessible.
2. Plug the required IR Extender cable (with the 2 IR LEDs) [6] into the MegaView61 transmitter.
 - Self-adhesive foil has been supplied with the IR LEDs. This allows you to attach the IR LEDs to the IR sensor of your A/V device.
 - Test the position and operation of the IR LEDs before sticking them definitively to the IR sensor of your A/V device.
 - In case you want to operate another device besides your A/V device (of which you are transmitting the signal), you may use the second IR LED for this.
 - If you are only using one of the two IR LEDs, please leave the second IR LED unused. Never remove it from the extender cable!
3. Now connect the IR Receiver [7] to the MegaView61 receiver.
 - Position the supplied IR receiver in sight of your infrared remote control and as little as possible in the proximity of potential sources of interference such as direct sunlight, strip light, energy saving bulbs, etc. By using the supplied self-adhesive strip, placement is possible almost everywhere. Please experiment with the right positioning before definite attachment of the IR receiver.
 - Attention! The adhesive strip may cause discolouration on certain surfaces or leave behind traces of glue.
4. Connect the power adapter [5] to the "POWER" socket of the MegaView61 receiver and plug the adapter into a wall socket.

5. USAGE

1. Switch on the HDMI source (e.g. HD set-top box or multi media PC).
2. Switch on the display device (for instance HDTV or projector) and select the appropriate input. Usually you will do this by pressing the A/V or EXT button of your remote control.
3. You will receive images from the connected A/V device immediately.
4. With the MegaView61 you may now also operate the connected device from this room using your own remote control, by pointing it at the IR receiver.

6. FREQUENTLY ASKED QUESTIONS

Bad (or no) image and sound

- Ensure that the CAT5e/6 cables are connected correctly between the MegaView60/61 transmitter and receiver (CAT5e-1 to CAT5e-1 and CAT5e-2 to CAT5e-2).
- Check if the A/V device is switched on.
- Use only CAT5e/CAT6 cable as specified in chapter 3 (CAT5e Cable Requirements).
- Check if the CAT5e/CAT6 cable provides a solid connection (no cable faults).
- Check if the RJ-45 has been connected according to the EIA/TIA T568B standard. Please refer to attachment page 39
- Please ensure that the maximum cable length is not exceeded.
- Install your system as far away from any RF sources (wireless devices) as possible.
- Set a low resolution on your HDMI source. The CAT5e/6 cable used probably cannot deal with the higher resolution bandwidth.

Bad (or no) infrared return signal (MegaView61)

- IR Receivers have a reception sensitivity of approx. 6 meters at a 90 degrees angle of aperture. Range is also dependent on the remote control used.
- Check if the power adapter has been connected to the MegaView61 transmitter
- Please ensure that the IR receiver and the IR extender cable have been connected properly and that they are fully plugged in.
- Please ensure that the LEDs of the IR extender cable are placed correctly to the infrared sensor of the A/V device, this has to be done very precisely. The exact position can be found easily by shining at it with a flashlight.

If none of the options above offers the solution, your remote control probably uses a different infrared frequency. Instead of the standard 38 kHz receiver you can also order a 56 kHz receiver (art. no. 09883).

Do you have any questions that are not answered above?

Please check www.marmitek.com.

7. TECHNICAL DATA

Resolution

Supported HDTV Resolutions	480p, 576i, 576p, 720p, 1080i, 1080p
Single link Bit Rate (max)	1.65 Gbps
Supported Standards HDMI	DVI, HDCP

Transmitter

HDMI input (19-pin female)	1 HDMI
Video signal input	0.5 - 1.0V p-p
DDC signal input	5V p-p

Receiver

HDMI output (19-pin female)	1 HDMI
Video output	HDMI V1.2a
CAT5e/6 cable length (max.)	60m for 480p and 30m for 1080p (MegaView60) 100m for 480p and 60m for 1080p (MegaView61)

Transmitter/Receiver

Dimensions (H x B x D)	45mm x 25mm x 81mm
Weight	246g

IR Receiver (MegaView61)

Frequency range	< 40 KHz
IR reception range:	± 6 meters
Connection:	3.5 mm jack plug
Cable length:	35cm

IR extender cable (MegaView61)

Connection:	3.5 mm jack plug
IR LEDs:	2x IR LED
Cable length:	3 meters

Environment

Ambient temperature	+0 to +70° C
Ambient humidity	10% to 85%

Power

Input	100-240VAC @50-60Hz
Output	5VDC 2A

Specifications may be modified without prior notice.

8. OPTIONAL ACCESSORIES

MegaView61 Extra IR receiver (56 kHz)

Your remote control might work with an infrared frequency that differs from the most often used standards. In this case you can order an extra IR receiver (art. no. 09883), which uses a 56 kHz frequency.

Connecting multiple devices

You want to connect multiple A/V devices? With the Marmitek Connect series you can connect all your devices with just one cable, retaining quality. More information about this so called switchgear can be found at www.marmitek.com.



Environmental Information for Customers in the European Union

European Directive 2002/96/EC requires that the equipment bearing this symbol on the product and/or its packaging must not be disposed of with unsorted municipal waste. The symbol indicates that this product should be disposed of separately from regular household waste streams. It is your responsibility to dispose of this and other electric and electronic equipment via designated collection facilities appointed by the government or local authorities. Correct disposal and recycling will help prevent potential negative consequences to the environment and human health. For more detailed information about the disposal of your old equipment, please contact your local authorities, waste disposal service, or the shop where you purchased the product.

SICHERHEITSHINWEISE

- Um Kurzschluss vorzubeugen, dieses Produkt bitte ausschließlich innerhalb des Hauses und nur in trockenen Räumen nutzen. Setzen Sie die Komponenten nicht Regen oder Feuchtigkeit aus. Nicht neben oder nahe eines Bades, Schwimmbades usw. verwenden.
- Setzen Sie die Komponente Ihres Systems nicht extrem hohen Temperaturen oder starken Lichtquellen aus.
- Bei einer zweckwidrigen Verwendung, selbst angebrachten Veränderungen oder selbst ausgeführten Reparaturen verfallen alle Garantiebestimmungen. Marmitek übernimmt bei einer falschen Verwendung des Produkts oder bei einer anderen Verwendung des Produktes als für den vorgesehenen Zweck keinerlei Produkthaftung. Marmitek übernimmt für Folgeschäden keine andere Haftung als die gesetzliche Produkthaftung.
- Dieses Produkt ist kein Spielzeug. Außer Reichweite von Kindern halten.
- Das Produkt niemals öffnen: Das Gerät kann Teile enthalten, worauf lebensgefährliche Stromspannung steht. Überlassen Sie Reparaturen oder Wartung nur Fachleuten.
- Schließen Sie den Netzadapter erst dann an das Stromnetz an, nachdem Sie überprüft haben, ob die Netzspannung mit dem auf dem Typenschild angegebenen Wert übereinstimmt. Schließen Sie niemals einen Netzadapter oder ein Netzkabel an, wenn diese beschädigt sind. In diesem Fall nehmen Sie Kontakt mit Ihrem Lieferanten auf.

1. EINFÜHRUNG

Herzlichen Glückwunsch zum Erwerb des Marmitek MegaView60/61! Der MegaView60/61 macht es auf einfache Weise möglich, ein HDMI (High Definition Multimedia Interface) Signal oder DVI (Digital Visual Interface) über zwei CAT5e/6 Ethernetkabel zu verlängern. Die Höchstlänge des CAT5e/6 Kabels beträgt 30-60 Meter bei 1080p Auflösung und 60-100 Meter bei 480p Auflösung. Geräte die hieran angeschlossen werden können sind beispielsweise eine HD Settop Box, Media Center PC, HD-Media Player, Blue-Rau Disk-Player oder Game-Pulte.

Der MegaView61 besitzt einen eingebauten "Infrarot Retourkanal", mit dem das angeschlossene Gerät von einem anderen Raum aus oder durch geschlossene Schranktüren hindurch mit der eigenen Fernbedienung bedient werden kann.

Die Produkte Marmitek werden mit großer Sorgfalt hergestellt und sind von hoher Qualität. Lesen Sie diese Anleitung bitte sorgfältig durch und befolgen Sie die Anweisungen, um die Möglichkeiten dieses Produkts optimal nutzen zu können.

2. VERPACKUNGSGEHALT

MegaView60

- 1x Sender (HDMI Transmitter)
- 1x Empfänger (HDMI Receiver)
- 1x Speisungsadapter
- 1x Gebrauchsanleitung

MegaView61

- 1x Sender (HDMI Transmitter)
- 1x Empfänger (HDMI Receiver)
- 1x Infrarot-Empfänger
- 1x Infrarot Verlängerungskabel mit 2 LED
- 1x Speisungsadapter
- 1x Gebrauchsanleitung

3. ANFORDERUNGEN CAT5E/CAT6 KABEL

- UTP-, FTP- oder STP- Kabel
- 24AWG oder niedriger
- Solid Twisted Pair Kabel
- 100 Ohm bei 1MHz
- RJ-45 Anschluss gemäß der EIA/TIA T568B Norm

Anstatt eines CAT5e Kabels kann auch ein CAT6 Kabel verwendet werden (dieses ist von besserer Qualität). Zur Optimierung der Übertragungsqualität nutzen Sie dann "Solid Twisted Pair CAT-5e oder CAT-6 Kabel.

4. INSTALLATION

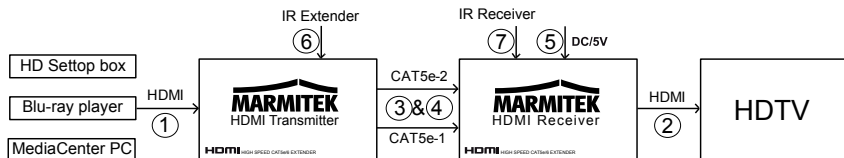

Zur Kontrolle der Betriebsfähigkeit des Systems empfehlen wir, die von Ihnen geplante Aufstellung zunächst mit kurzen CAT-5e/6 Kabellängen auszuprobieren.

1. Schalten Sie, bevor Sie beginnen, sämtliche Geräte aus.
2. Schließen Sie die HDMI Quelle (HD-DVD Player, Blu-Ray Disc Player, HD-Settop Box, Game-Pult usw.) mithilfe eines HDMI Kabels (nicht im Packungsinhalt enthalten) an den MegaView 60 Sender [1] an.
3. Schließen Sie den MegaView60/61 Empfänger mithilfe eines HDMI Kabels (nicht im Packungsinhalt enthalten) an Ihr Wiedergabegerät [2] (beispielsweise HDTV oder Projektor) an.
4. Verwenden Sie zwei CAT5e/6 Ethernet-Kabel um den Sender und den Empfänger miteinander zu verbinden [3 & 4].

* Der RJ45 Stecker dieses Kabels muss gemäß der Belegung EIA/TIA T568B angeschlossen sein (siehe Anlage Seite 39.)

Achten Sie darauf, dass die CAT5e/6 Kabelanschlüsse des Senders und Empfängers (CAT5e-1 en CAT5e-2) miteinander korrespondieren.

5. Schließen Sie den Speisungsadapter [5] an den "DC/5V" Anschluss des MegaView60/61 Empfängers an (HDMI Receiver) an und stecken Sie den Adapter in eine Steckdose.

INSTALLATION IR (INFRAROT) RETOUR (NUR BEIM MEGAVIEW61)

1. Stellen Sie den MegaView61 Sender (HDMI Transmitter) an einen erreichbaren Ort hinter oder neben Ihren A/V Geräten und nahe einer Steckdose. Berücksichtigen Sie die Kabellänge der IR LED und achten Sie darauf, dass die Anschlüsse zugänglich bleiben.
2. Schließen Sie das benötigte IR-Verlängerungskabel (mit den 2 IR LED) [6] an den MegaView61 Sender (HDMI Transmitter) an.
 - Zu den IR LED ist selbstklebende Folie mitgeliefert. Hiermit können Sie die IR LED an das IR Fenster Ihres A/V Geräts anbringen.
 - Testen Sie die Position und die Betriebsfähigkeit der IR LED, bevor Sie diese definitiv an das IR Fenster Ihres A/V Geräts festkleben.
 - Möchten Sie zusätzlich zu Ihrem A/V Gerät (dessen Signal Sie weiterleiten) noch ein weiteres Gerät bedienen, so können Sie dazu die zweite IR LED verwenden.
 - Benötigen Sie nur eines der zwei IR LED, lassen Sie die zweite IR LED dann ungebraucht. Entfernen Sie diese niemals vom Verlängerungskabel!
3. Schließen Sie nun den IR Empfänger [7] an den MegaView61 Empfänger (HDMI Receiver) an.
 - Stellen Sie den mitgelieferten IR Empfänger in Sichtweite Ihrer Infrarot-Fernbedienung auf und sorgen Sie für möglichst wenig Störquellen in der Umgebung wie direkt einfallendes Sonnenlicht, TL Beleuchtung, Sparlampen usw.. Der mitgelieferte selbstklebende Streifen ermöglicht Anbringung an nahezu allen Stellen. Experimentieren Sie mit der richtigen Stelle, bevor Sie den IR Empfänger definitiv festkleben.
 - Achtung! Der Klebestreifen kann auf bestimmten Oberflächen eine Verfärbung verursachen oder bei Entfernung Klebereste hinterlassen.
4. Schließen Sie den Speisungsadapter [5] an den "POWER" Anschluss des MegaView61 Empfängers an (HDMI Receiver) und stecken Sie den Adapter in eine Steckdose.

5. ANWENDUNG

1. Schalten Sie die HDMI Quelle ein (z.B. HD Settop Box oder Multimedia PC).
2. Schalten Sie das Wiedergabegerät ein (z.B. HD-Fernseher oder Projektor) und wählen Sie den richtigen Eingang. Zumeist müssen Sie dazu die A/V oder die EXT Taste Ihrer Fernbedienung drücken.
3. Sie empfangen vom angeschlossenen A/V Gerät sofort Bild.

4. Mit dem MegaView61 können Sie nun auch das angeschlossene Gerät von diesem Zimmer aus mit Ihrer eigenen Fernbedienung bedienen, indem Sie diese auf den IR Empfänger richten.

6. HÄUFIG GESTELLTE FRAGEN

Bild und Ton schlecht oder gar nicht anwesend

- Überprüfen Sie, ob die CAT5e/6 Kabel auf richtige Art und Weise zwischen dem MegaView60/61 Sender und Empfänger angeschlossen sind (CAT5e-1 an CAT5e-1 und CAT5e-2 an CAT5e-2)
- Überprüfen Sie, ob das A/V Gerät eingeschaltet ist.
- Verwenden Sie, wie in Kapitel 3, Anforderungen, erläutert, nur CAT5e/CAT6 Kabel.
- Prüfen Sie, ob das CAT5e/CAT6 Kabel eine gute Verbindung herstellt (keine Bruchstellen).
- Prüfen Sie, ob der RJ-45 Anschluss gemäß der EIA/TIA T568B Norm angeschlossen ist. Siehe Anlage Seite 39
- Überschreiben Sie die maximale Kabellänge nicht.
- Installieren Sie Ihr System möglichst nicht nahe RF Quellen (drahtlose Geräte).
- Wählen Sie eine niedrigere Auflösung an Ihrer HDMI Quelle; möglicherweise kann das verwendete CAT5e/6 Kabel die Bandbreite höherer Auflösungen nicht bewältigen.

Schlechtes (oder kein) Infrarot- Retoursignal (MegaView61)

- IR-Empfänger besitzt eine Signalempfindlichkeit von ca. 6 Metern bei einem Öffnungswinkel von 90 Grad. Der Bereich hängt zudem von der verwendeten Fernbedienung ab.
- Überprüfen Sie, ob der Speisungsadapter an den MegaView61 Sender (HDMI Transmitter) angeschlossen ist.
- Prüfen Sie, ob der IR-Empfänger und das IR-Verlängerungskabel richtig angeschlossen und vollständig eingesteckt sind.
- Die LED des IR Verlängerungskabels müssen präzise auf den Infrarotsensor des A/V Geräts geklebt werden; das erfordert große Genauigkeit. Die genaue Position finden Sie, indem Sie mit einer Taschenlampe darauf scheinen.

Sollte keine der obigen Möglichkeiten das Problem lösen, so nutzt Ihre Fernbedienung wahrscheinlich eine abweichende Infrarotfrequenz. Sie können dann statt des regulären 38kHz Empfängers auch einen 56kHz Empfänger bestellen (Art.-Nr. 09883).

Sie haben noch Fragen, die in den obigen Beispielen nicht beantwortet wurden? Schauen Sie dann unter www.marmitek.com

7. TECHNISCHE DATEN

Auflösung

Unterstützte HDTV Auflösungen	480p, 576i, 576p, 720p, 1080i, 1080p
Single Link Bitrate (max.)	1.65 Gbps
Unterstützte Standards HDMI	DVI, HDCP

Sender

HDMI Eingang (19-Buchsenkontakt)	1 HDMI
Videosignaleingang	0.5 - 1.0V p-p
DDC Signaleingang	5V p-p

Empfänger

HDMI Ausgang (19-Buchsenkontakt)	1 HDMI
Videoausgang	HDMI 1.2a
Höchstlänge CAT5e/6 Kabel	60m bei 480p und 30m bei 1080p (MegaView60) 100m bei 480p und 60m bei 1080p (MegaView61)
Gehäuse Sender/Empfänger	
Maßangaben (H x B x D)	45mm x 25mm x 81mm
Gewicht:	246g

IR Empfänger (MegaView61)

Frequenzbereich:	<40 KHz
IR Empfänger Reichweite:	± 6 Meter
Anschluss:	3,5mm Klinkenbuchse
Kabellänge:	35Cm

IR Verlängerungskabel (MegaView61)

Anschluss:	3,5mm Klinkenbuchse
IR LED:	2x IR LED
Kabellänge:	3 Meter

Umgebung

Umgebungstemperatur	+0 to +70° C
Relative Feuchte	10% bis 85%

Speisung

Input	100-240VAC @50-60Hz
Output	5VDC 2A

Spezifikationen können ohne vorhergehende Mitteilung geändert werden.

8. OPTIONAL ERHÄLTlich

MegaView61 Zusätzliche IR Empfänger (56kHz)

Möglicherweise arbeitet Ihre Fernbedienung mit einer Infrarotfrequenz die von den gebräuchlichen Standards abweicht. In diesem Falle können Sie einen zusätzlichen IR Empfänger (Art.-Nr. 09883) bestellen, der auf einer 56kHz Frequenz arbeitet.

Mehrere Geräte anschließen

Sie möchten mehrere A/V Geräte anschließen? Mit der Marmitek Connect Serie schließen Sie, ohne jeglichen Qualitätsverlust, mit nur einem Kabel Ihre gesamten Geräte an. Weitere Infos zu diesem so genannten Switchgear finden sie unter www.marmitek.com.



Umweltinformation für Kunden innerhalb der Europäischen Union

Die Europäische Richtlinie 2002/96/EC verlangt, dass technische Ausrüstung, die direkt am Gerät und/oder an der Verpackung mit diesem Symbol versehen ist nicht zusammen mit unsortiertem Gemeindeabfall entsorgt werden darf. Das Symbol weist darauf hin, dass das Produkt von regulärem Haushaltsmüll getrennt entsorgt werden sollte. Es liegt in Ihrer Verantwortung, dieses Gerät und andere elektrische und elektronische Geräte über die dafür zuständigen und von der Regierung oder örtlichen Behörden dazu bestimmten Sammelstellen zu entsorgen. Ordnungsgemäßes Entsorgen und Recyceln trägt dazu bei, potentielle negative Folgen für Umwelt und die menschliche Gesundheit zu vermeiden. Wenn Sie weitere Informationen zur Entsorgung Ihrer Altgeräte benötigen, wenden Sie sich bitte an die örtlichen Behörden oder städtischen Entsorgungsdienste oder an den Händler, bei dem Sie das Produkt erworben haben.

AVERTISSEMENTS DE SECURITE

- Afin d'éviter un court-circuit, ce produit ne doit être utilisé qu'à l'intérieur, et uniquement dans des endroits secs. Ne pas exposer les composants à la pluie ou à l'humidité. Ne pas utiliser à côté de ou près d'une baignoire, une piscine, etc.
- Ne pas exposer les composants de votre système à des températures extrêmement élevées ou à des sources de lumières trop fortes.
- Toute utilisation impropre, toute modification ou réparation effectuée vous-même annule la garantie. Marmitek n'accepte aucune responsabilité dans le cas d'une utilisation impropre du produit ou d'une utilisation autre que celle pour laquelle le produit est destiné. Marmitek n'accepte aucune responsabilité pour dommage conséquent, autre que la responsabilité civile du fait des produits.
- Ce produit n'est pas un jouet et doit être rangé hors de la portée des enfants.
- Ne jamais ouvrir le produit: Les appareils peuvent comprendre des composants dont la tension est mortelles Les réparations ou l'entretien ne doivent être effectués que par des personnes compétentes.
- Brancher l'adaptateur secteur sur le réseau électrique seulement après avoir vérifié que la tension d'alimentation correspond à la valeur indiquée sur les plaques d'identification. Ne jamais brancher un adaptateur secteur ou un cordon d'alimentation lorsque celui-ci est endommagé. Dans ce cas, veuillez contacter votre fournisseur.

1. INTRODUCTION

Nous vous félicitons d'avoir choisi Marmitek MegaView60/61 ! MegaView60/61 rend possible de façon simple de prolonger un signal HDMI (High Definition Multimedia Interface) ou DVI (Digital Visual Interface) sur deux câbles CAT5e/6 Ethernet. La longueur maximale du câble CAT5e/6 est de 30-60 mètres pour une résolution 1080p et 60-100 mètres pour une résolution 480p. Les appareils qui peuvent être raccordés sont par exemple un set-top box HD, un PC media centre, un lecteur HD-Media, un lecteur Blu-Ray ou une console de jeux. MegaView61 a un « canal retour infrarouge » intégré, qui vous permet de commander l'appareil connecté à partir d'une autre pièce ou à travers les portes fermées d'un placard, à l'aide de votre propre télécommande.

Les produits de Marmitek ont été produits avec beaucoup de soin et sont de haute qualité. Veuillez lire ce mode d'emploi avec attention et suivre les instructions afin de bénéficier au maximum des possibilités de ce produit.

2. CONTENU DE L'EMBALLAGE

MegaView60

- 1x émetteur (HDMI Transmitter)
- 1x récepteur (HDMI Receiver)
- 1x adaptateur secteur
- 1x guide utilisateur

MegaView61

- 1x émetteur (HDMI Transmitter)
- 1x récepteur (HDMI Receiver)
- 1x récepteur à infrarouge (IR)
- 1x câble d'extension IR de 2 LED
- 1x adaptateur secteur
- 1x guide utilisateur

3. EXIGENCES CÂBLE CAT5E/CAT6E

- câble UTP-, FTP- ou STP
- 24AWG ou moins
- paire torsadée solide
- 100 ohms à 1 MHz
- connexion RJ-45 selon la norme EIA/TIA T568B

Au lieu d'un câble CAT5e on peut utiliser un câble CAT6 (de meilleure qualité). Afin de rendre la qualité de transmission optimale utilisez un câble paire torsadées solide CAT-5e ou CAT-6.

4. INSTALLATION

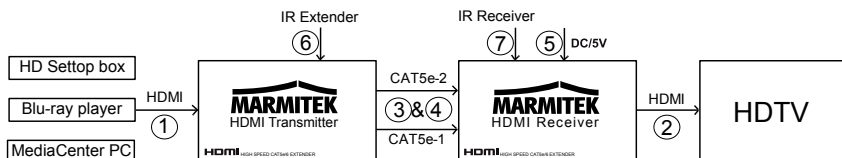

Pour contrôler le bon fonctionnement du système nous conseillons de tester d'abord le montage avec des longueurs de câble CAT-5e/6 courtes.

1. Débranchez tous les appareils avant de commencer à raccorder.
2. Raccordez la source HDMI (lecteur HD-DVD, lecteur Blu-Ray Disc, HD set-top box, console de jeux, etc.) à l'émetteur MegaView60/61 [1] à l'aide du câble HDMI (non livré).
3. Raccordez le récepteur MegaView60/61 sur votre appareil de reproduction [2] (par exemple votre HDTV ou projecteur) à l'aide du câble HDMI (non livré).
4. Utilisez deux câbles CAT5e/6 ethernet afin de relier entre eux l'émetteur et le récepteur de MegaView60/61 [3 & 4].

* Le bouchon RJ45 de ces câbles doit être raccordé selon les normes EIA/TIA T568B, voir l'annexe page 39.

Attention : veillez à ce que les raccordements de l'émetteur et du récepteur du câble CAT5e/6 (CAT5e-1 en CAT5e-2) correspondent.

5. Raccordez l'adaptateur d'alimentation [5] sur le raccordement « DC/5V » du récepteur MegaView60/61 (Récepteur HDMI) et branchez l'adaptateur dans une prise.

INSTALLATION IR (INFRAROUGE) RETOUR (UNIQUEMENT POUR MEGAVIEW61)

1. Placez l'émetteur MegaView61 (HDMI Transmitter) dans un endroit accessible derrière ou à côté de vos appareils A/V et près d'une prise. Tenez compte de la longueur du câble des LED IR et faites attention à l'accessibilité des connexions.
2. Branchez le câble d'extension IR nécessaire (avec les 2 LED IR) [6] sur l'émetteur MegaView61 (HDMI Transmitter).
 - Du film autocollant est fourni avec les LED IR. Il vous permet de fixer les LED IR sur la fenêtre IR de votre appareil A/V.
 - Testez la position et le fonctionnement des LED IR avant de les fixer définitivement sur la fenêtre IR de votre appareil A/V.
 - Si vous souhaitez commander un autre appareil en plus de votre appareil A/V (dont vous transmettez le signal), vous pouvez utiliser le second LED IR.
 - Si vous n'utilisez qu'un seul des deux LED IR, n'utilisez pas le second LED IR. Ne l'enlevez jamais du câble d'extension !
3. Maintenant, raccordez le récepteur IR [7] au récepteur MegaView61 (HDMI Receiver)
 - Installez le récepteur IR fourni de telle manière qu'il est visible pour votre télécommande à infrarouge et se trouve le plus éloigné possible d'éventuelles sources de brouillage, comme la lumière du soleil, les néons, les lampes à économie d'énergie etc. L'installation est possible pratiquement partout, grâce à la bande autocollante fournie. Expérimentez pour trouver l'endroit idéal avant de coller définitivement le récepteur IR.
 - Note : sur certaines surfaces, la bande autocollante peut causer des décolorations ou laisser des restes de colle quand vous l'enlevez.
4. Connectez l'adaptateur secteur [5] sur la connexion « POWER » du récepteur MegaView61 (HDMI Receiver) et sur une prise murale.

5. UTILISATION

1. Allumez la source HDMI (par exemple set-top box HD ou PC Multi media).
2. Allumez l'appareil de reproduction (par exemple TV ou projecteur) et sélectionnez la source. En général, vous appuyez sur « A/V » ou « EXT » de votre télécommande pour la sélectionner.
3. L'image de l'appareil A/V s'affiche immédiatement.
4. A l'aide de MegaView61, vous pourrez commander l'appareil connecté à partir de cette pièce avec votre propre télécommande, en l'orientant sur le récepteur IR.

6. FOIRE AUX QUESTIONS

Image et son sont mauvais ou absents

- Vérifiez que les câbles CAT5e/6 soient correctement raccordés entre l'émetteur et le récepteur MegaView60/61 (CAT5e-1 sur CAT5e-1 et CAT5e-2 sur CAT5e-2).
- Vérifiez si l'appareil A/V est allumé.
- Utilisez uniquement le câble CAT5e/CAT6 comme spécifié en chapitre 3. Exigences.
- Vérifiez si le câble CAT5e/CAT6 réalise la connexion (pas de cassures).
- Vérifiez si RJ-45 est connectée selon la norme EIA/TIA T568B Voir annexe page 39
- Assurez-vous que la longueur maximale du câble n'est pas dépassée.
- Évitez d'installer votre système près de sources RF (appareils sans fils).
- Stel een lagere resolutie in op uw HDMI bron, mogelijk kan de gebruikte CAT5e/6 kabel de bandbreedte van hoger resoluties niet aan.

Signal IR retour mauvais ou absent (MegaView61)

- Le récepteur IR a une sensibilité de réception d'environ 10 mètres à un angle de 6 degrés. La portée dépend également de la télécommande utilisée.
- Vérifiez si l'adaptateur secteur est raccordé à l'émetteur MegaView61 (HDMI Transmitter).
- Assurez-vous que le récepteur IR et le câble d'extension IR sont correctement connectés et complètement insérés dans les prises.
- Assurez-vous que les LED du câble d'extension sont collés exactement sur le capteur IR de l'appareil A/V, il s'agit d'être très précis. La position exacte est facile à trouver en l'éclairant avec une torche.

Si aucune des options ci-dessus n'offre une solution, votre télécommande utilise sans doute une fréquence infrarouge divergente. Au lieu du récepteur standard 38kHz vous pouvez aussi commander un récepteur 56kHz (art. no. 09883).

Vous avez d'autres questions ? Allez sur le site www.marmitek.com.

7. CARACTÉRISTIQUES TECHNIQUES

Résolution

Résolutions soutenues HDTV	480p, 576i, 576p, 720p, 1080i, 1080p
Débit binaire liaison simple (max.)	1.65 Gbps
Standards soutenues HDMI	DVI, HDCP

Émetteur

Entrée HDMI (code 19 femelle)	1 HDMI
Entrée signal vidéo	0.5 - 1.0V p-p
Entrée signal DDC	5V p-p

Récepteur

Sortie HDMI (code 19 femelle)	1 HDMI
Sortie vidéo	HDMI 1.2a
Longueur de câble maximale CAT5e/6	60 m pour 480p et 30 m pour 1080p (MegaView60) 100 m pour 480p et 60 m pour 1080p (MegaView61)

Encasement émetteur/récepteur

Mesures (H x L x P)	45mm x 25mm x 81mm
Poids	246g

Récepteur IR (MegaView61)

Fréquence :	<40 KHz
Portée récepteur IR :	env. 6m
Connexion :	3,5mm jack
Longueur du câble :	35cm

Câble d'extension IR (MegaView61)

Connexion :	3,5mm jack
LED IR :	2x IR LED
Longueur du câble :	3m

Environnement

Température ambiante	+0 jusqu'à +70° C
Humidité atmosphérique	10 % à 85 %

Alimentation

Entrée	100-240VAC @50-60Hz
Sortie	5VDC 2A

Spécifications peuvent être modifiées sans préavis.

8. DISPONIBLE EN OPTION

MegaView61 Récepteur IR additionnel (56kHz)

Il se peut que votre télécommande fonctionne avec une fréquence infrarouge divergeant de la plupart des standards appliqués. Pour cela vous pouvez commander un récepteur IR additionnel (art. no. 09883) qui fonctionne avec une fréquence 56kHz.

Raccorder plusieurs appareils

Voulez-vous raccorder plusieurs appareils A/V ? Avec la série Marmitek Connect vous raccordez avec un seul câble tous les appareils en maintenant la qualité. Vous trouverez des renseignements additionnels concernant cet appareillage sur le site www.marmitek.com.



Informations environnementales pour les clients de l'Union européenne

La directive européenne 2002/96/CE exige que l'équipement sur lequel est apposé ce symbole sur le produit et/ou son emballage ne soit pas jeté avec les autres ordures ménagères. Ce symbole indique que le produit doit être éliminé dans un circuit distinct de celui pour les déchets des ménages. Il est de votre responsabilité de jeter ce matériel ainsi que tout autre matériel électrique ou électronique par les moyens de collecte indiqués par le gouvernement et les pouvoirs publics des collectivités territoriales. L'élimination et le recyclage en bonne et due forme ont pour but de lutter contre l'impact néfaste potentiel de ce type de produits sur l'environnement et la santé publique. Pour plus d'informations sur le mode d'élimination de votre ancien équipement, veuillez prendre contact avec les pouvoirs publics locaux, le service de traitement des déchets, ou l'endroit où vous avez acheté le produit.

AVISOS DE SEGURIDAD

- Para evitar un cortocircuito, este producto solamente se usa en casa y en habitaciones secas. No exponga los componentes del sistema a la lluvia o a la humedad. No se use cerca de una bañera, una piscina, etc.
- No exponga los componentes del sistema a temperaturas extremadamente altas o a focos de luz fuertes.
- En caso de uso indebido o modificaciones y reparaciones montados por su mismo, la garantía se caducará. En caso de uso indebido o impropio, Marmitek no asume ninguna responsabilidad para el producto. Marmitek no asume ninguna responsabilidad para daños que resultan del uso impropio, excepto según la responsabilidad para el producto que es determinada por la ley.
- Este producto no es un juguete. Asegúrese de que está fuera del alcance de los niños.
- Nunca abra el producto: Puede contener piezas que se encuentren bajo una tensión mortal. Deja las reparaciones o servicios a personal experto.
- No conecte el adaptador de red a la red de alumbrado antes de que haya controlado si la tensión de red corresponde con el valor indicado en la estampa de tipo. Nunca conecte un adaptador de red o un cable a la red si éste está dañado. En este caso, por favor entre en contacto con su proveedor.

1. INTRODUCCIÓN

¡Felicitaciones por la compra del Marmitek MegaView60/61! El MegaView60/61 facilita la prolongación de una señal HDMI (High Definition Multimedia Interface) o de una señal DVI (Digital Visual Interface) por el empleo de dos cables CAT5e/6 Ethernet. La longitud máxima de un cable CAT5e/6 es de 30-60 metros con una resolución de 1080p y de 60-100 metros con una resolución de 480p. Aparatos que pueden conectarse son por ejemplo un HD set-top box, un computador centro multimedia, un HD media player, un reproductor DVD Blue-Ray o un game console.

El MegaView61 dispone de un "canal de vuelta infrarrojo" con lo que puede manejar el aparato conectado desde otra habitación o a través de puertas cerradas de un armario, utilizando su propio mando a distancia.

Los productos de Marmitek se fabrican con el mayor esmero y son de alta calidad. Por favor lea cuidadosamente este modo de empleo y siga las instrucciones para poder aprovechar al máximo de las posibilidades de este producto.

2. CONTENIDO DEL EMBALAJE

MegaView60

1x transmisor (HDMI Transmitter)
1x receptor (HDMI Receiver)
1x adaptador de alimentación
1x modo de empleo

MegaView61

1x transmisor (HDMI Transmitter)
1x receptor (HDMI Receiver)
1x receptor infrarrojo (IR)
1x cable de extensión infrarrojo con 2 LED IR
1x adaptador de alimentación
1x modo de empleo

3. EXIGENCIAS CABLE CAT5E/CAT6

- cable UTP, FTP o STP
 - 24AWG o más bajo
 - solid UTP
 - 100 ohm a 1MHz
 - conexión RJ-45 según el estándar EIA/TIA T568B
- En lugar de un cable CAT5e también puede aplicarse un cable CAT6 (es de calidad más alta). Utilice "solid UTP cables CAT-5e o CAT-6" para optimizar la calidad de la transmisión.

4. INSTALACIÓN

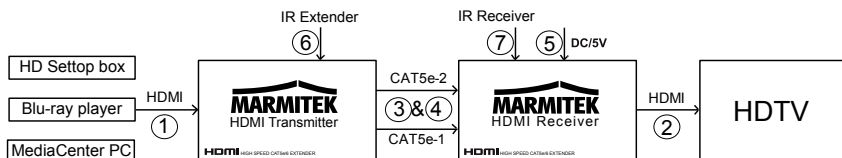

Para controlar el funcionamiento correcto del sistema le avisamos comprobar la instalación con cables CAT-5e/6 cortos.

1. Apague todos los aparatos antes de empezar con la instalación.
2. Conecte la fuente HDMI (reproductor DVD HD, reproductor DVD Blue-Ray, HD set-top box, game console, etc.) al transmisor del MegaView60/61 [1] utilizando un cable HDMI (no suministrado).
3. Conecte el receptor del MegaView60/61 al aparato de reproducción [2] (p.e. HDTV o proyector) utilizando un cable HDMI (no suministrado).
4. Utilice dos cables CAT5e/6 Ethernet para conectar el transmisor al receptor del MegaView60/61 [3 & 4].

* La clavija RJ45 de los cables tiene que conectarse según el estándar EIA/TIA T568B, vea apéndice p. 39.

Asegúrese que las conexiones del cable CAT5e/6 y del transmisor y receptor (CAT5e-1 y CAT5e-2) corresponden.

5. Conecte el adaptador de alimentación [5] a la conexión "DC/5V" del receptor MegaView60/61 (HDMI Receiver) y enchufe el adaptador.

INSTALACIÓN DEL CANAL DE VUELTA IR (INFRARROJO) (SOLAMENTE EL MEGAVIEW61)

1. Coloque el transmisor del MegaView61 (HDMI Transmitter) en un sitio bien accesible detrás de o al lado de los aparatos A/V y cerca de un enchufe. Preste atención a la longitud del cable de los LED IR y a la accesibilidad de las conexiones.
2. Enchufe el cable de extensión IR (con dos LED) [6] en el transmisor del MegaView61 (HDMI Transmitter).
 - Los LED IR pueden fijarse en la ventanilla infrarroja del aparato A/V con la lámina autoadhesiva suministrada.
 - Pruebe la posición y el funcionamiento correctos de los LED antes de pegarlos definitivamente en la ventanilla infrarroja del aparato A/V.
 - Si quiere manejar otro aparato (al lado del aparato de lo que se transmite la señal), puede utilizar el segundo LED IR.
 - Si solamente utilice uno de los dos LED, ¡no quite nunca el segundo LED del cable de extensión!
3. Conecte ahora el receptor IR [7] al receptor del MegaView61 (HDMI Receiver).
 - Coloque el receptor IR suministrado de manera que sea visible para el mando a distancia infrarrojo y tan lejos posible de eventuales fuentes de interferencia, como p.e. luz solar directa, iluminación fluorescente, bombillas de bajo consumo etc. Con la lámina autoadhesiva el LED puede colocarse en casi cualquier lugar. Busque el lugar perfecto antes de fijar definitivamente el receptor IR.
 - ¡Atención! La lámina autoadhesiva puede causar decoloraciones o dejar restos de pegamento en ciertas superficies.
5. Conecte el adaptador de alimentación [5] al enchufe "POWER" del receptor del MegaView61 (HDMI Receiver) y enchufe el adaptador.

5. EMPLEO

1. Enciende la fuente HDMI (p.e. HD set-top box o computador centro multimedia).
2. Encienda el aparato de reproducción (p.e. HD-televisor o proyector) y seleccione la entrada correcta. En la mayoría de los casos ha de pulsar tecla el botón "A/V" o el botón "EXT" del mando a distancia.
3. Recibirá directamente la imagen del aparato A/V conectado.
4. Con el MegaView61 puede también manejar el aparato conectado desde la habitación en la que se encuentre por simplemente dirigir el mando a distancia hacia el receptor IR.

6. PREGUNTAS FRECUENTES

Imagen o sonido malo o no imagen o sonido

- Controle si los cables CAT5e/6 están correctamente conectados entre el transmisor y el receptor del MegaView60/61 (CAT5e-1 a CAT5e-1 y CAT5e-2 a CAT5e-2).
- Controle si el aparato A/V está encendido.
- Solamente utilice un cable CAT5e/CAT6 de la manera especificada en capítulo 3. Exigencias.
- Controle si el cable CAT5e/CAT6 establece una buena conexión (no roturas).
- Controle si el RJ-45 está conectado según el estandar EIA/TIA T568B. Vea apéndice p. 39.
- No se debe rebasar la longitud máxima del cable.
- Instale el sistema tan lejos posible de fuentes RF (aparatos inalámbricos).
- Ajuste una resolución más baja en la fuente HDMI, posiblemente el cable CAT5e/6 empleado no pueda con la amplitud de la banda de resoluciones más altas.

Señal de vuelta infrarroja mala o no señal de vuelta infrarroja (MegaView61)

- Tanto el receptor IR tienen una sensibilidad de recepción de más o menos 6 metros y un ángulo apertura de 90 grados. El alcance también depende del mando a distancia empleado.
- Controle si el adaptador de alimentación está conectado al transmisor del MegaView61 (HDMI Transmitter).
- Asegúrese que el receptor IR y el cable de extensión IR están correctamente conectados y completamente enchufados.
- Asegúrese que los LED del cable de extensión IR están pegados precisamente en el sensor infrarrojo del aparato A/V. Puede determinar la posición exacta por iluminar el sensor con una linterna.

Si ninguna de las opciones mencionadas arriba ofrece una solución, su mando a distancia probablemente utilice una frecuencia infrarroja diferente. En este caso puede comprar un receptor IR de 56kHz (no. de artículo: 09883) en vez de un receptor infrarrojo estándar de 38kHz.

¿Tiene otras preguntas? Vea también www.marmitek.com.

7. DATOS TÉCNICOS

Resolución

Resoluciones HDTV soportadas	480p, 576i, 576p, 720p, 1080i, 1080p
Single link Bit Rate (máx.)	1.65Gbps
Standards HDMI soportadas	DVI, HDCP

Transmisor

Entrada HDMI (hembra 19-pines)	1 HDMI
Entrada señal video	0.5 - 1.0V p-p
Entrada señal DDC	5V p-p

Receptor

Salida HDMI (hembra 19-pines)	1 HDMI
Salida video	HDMI 1.2a
Longitud máxima cable CAT5e/6	60m a 480p y 30m a 1080p (MegaView60) 100m a 480p y 60m a 1080p (MegaView61)

Gabinete transmisor/receptor

Dimensiones (LxAxP)	45mmx25mmx81mm
Peso	246g

Receptor IR (MegaView61)

Alcance de frecuencia:	<40 KHz
Alcance de recepción IR:	± 6m
Conexión:	3,5mm jack plug
Longitud de cable:	35cm

Cable de extensión IR (MegaView61)

Conexión:	3,5mm jack plug
LED IR:	2x LED IR
Longitud del cable:	3m

Ambiente

Temperatura ambiental	+0 hasta +70°C
Humedad ambiental	10% hasta 85%

Alimentación

Entrada	100-240VAC @50-60Hz
Salida	5VDC 2A

Las especificaciones pueden modificarse sin previo aviso.

8. TAMBIÉN A LA VENTA

MegaView61 Receptores IR adicionales (56kHz)

Es posible que su mando a distancia funcione con una frecuencia infrarroja que difiere de los estándares más usados. En este caso puede comprar un receptor IR especial (no. de artículo: 09883) que funciona en la frecuencia de 56kHz.

Conectar varios aparatos

¿Quiere conectar varios aparatos A/V? Con el serie Connect de Marmitek todos los aparatos pueden conectarse con solamente un cable, sin pérdida de calidad. Más información sobre este llamado switchgear puede encontrar en www.marmitek.com.



Información medioambiental para clientes de la Unión Europea

La Directiva 2002/96/CE de la UE exige que los equipos que lleven este símbolo en el propio aparato y/o en su embalaje no deben eliminarse junto con otros residuos urbanos no seleccionados. El símbolo indica que el producto en cuestión debe separarse de los residuos domésticos convencionales con vistas a su eliminación. Es responsabilidad suya desechar este y cualesquiera otros aparatos eléctricos y electrónicos a través de los puntos de recogida que ponen a su disposición el gobierno y las autoridades locales. Al desechar y reciclar correctamente estos aparatos estará contribuyendo a evitar posibles consecuencias negativas para el medio ambiente y la salud de las personas. Si desea obtener información más detallada sobre la eliminación segura de su aparato usado, consulte a las autoridades locales, al servicio de recogida y eliminación de residuos de su zona o pregunte en la tienda donde adquirió el producto.

PRECAUZIONI DI SICUREZZA

- Per evitare il pericolo di cortocircuito utilizzare questo prodotto esclusivamente al coperto e in luoghi asciutti. Non esporre i componenti di questo prodotto a pioggia o umidità. Non utilizzare vicino alla vasca da bagno, piscina, ecc.
- Non esporre i componenti del sistema a temperature eccessivamente alte o a fonti intense di luce.
- In caso di utilizzo scorretto, di riparazioni o modifiche apportate personalmente decade qualsiasi garanzia. Marmitek declina ogni responsabilità per i danni derivanti da un utilizzo non appropriato del prodotto o da utilizzo diverso da quello per cui il prodotto è stato creato. Marmitek declina ogni responsabilità per danni consequenziali ad eccezione della responsabilità civile sui prodotti.
- Questo prodotto non è un giocattolo: tenerlo lontano dalla portata dei bambini.
- Non aprire mai il prodotto: L'apparecchio può contenere componenti la cui tensione è estremamente pericolosa. Lasciare fare riparazioni o modifiche esclusivamente a personale esperto.
- Collegare l'alimentatore alla presa di corrente solamente dopo avere controllato che la tensione della rete elettrica corrisponda alle indicazioni riportate sulla targhetta. Non utilizzare mai un alimentatore o un cavo elettrico danneggiato. In tal caso rivolgersi al proprio rivenditore.

1. INTRODUZIONE

Congratulazioni con il vostro acquisto del MegaView60/61 di Marmitek! Con il MegaView60/61 si può facilmente prolungare un segnale HDMI (High Definition Multimedia Interface) o DVI (Digital Visual Interface) via due cavi CAT5e/6 Ethernet. La massima lunghezza del cavo CAT5e/6 è 30-60 metri da una risoluzione di 1080p e 60-100 metri da una risoluzione di 480p. È possibile collegare vari dispositivi, per esempio un set top box HD, un PC Media Center, un Media Player HD, un lettore Blu-ray Disk o una Console Videogiochi.

Il MegaView61 dispone di un "canale di ritorno a infrarossi" con cui è possibile comandare il dispositivo collegato da un'altra stanza o attraverso pareti e ante chiuse con il proprio telecomando.

I prodotti di Marmitek sono fabbricati con la massima cura e sono di alta qualità. Vi preghiamo di leggere attentamente questo manuale e seguire le istruzioni per sfruttare tutte le possibilità di questo prodotto.

2. CONTENUTO DELL'IMBALLAGGIO

MegaView60

1x trasmettitore (HDMI Transmitter)
1x ricevitore (HDMI Transmitter)
1x adattatore di alimentazione
1x istruzioni per l'uso

MegaView61

1x trasmettitore (HDMI Transmitter)
1x ricevitore (HDMI Transmitter)
1x ricevitore a infrarossi
1x cavo di prolunga IR con 2 LED IR
1x adattatore di alimentazione
1x istruzioni per l'uso

3. REQUISITI CAVO CAT5E/CAT6

- cavo UTP, FTP o STP
- 24AWG o inferiore
- "Solid twisted pair" (coppie di conduttori 'solid core' twistate)
- 100 ohm a 1MHz
- connessione RJ-45 conforme alla norma EIA/TIA T568B

Invece del cavo CAT5e si può anche usare il cavo CAT6 (è di migliore qualità). Per ottimizzare la qualità di trasferimento, utilizzare il cavo "solid twisted pair" CAT-5e o CAT-6.

4. INSTALLAZIONE

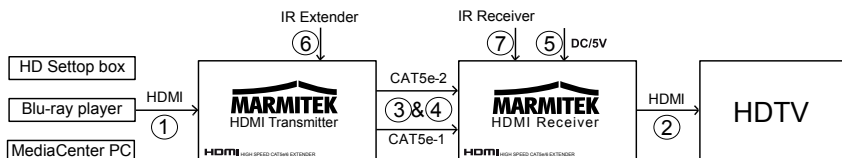

Per controllare il buon funzionamento del sistema si raccomanda di provarlo prima con cavi CAT-5e/6 di lunghezza ridotta.

1. Disattivare tutti i dispositivi prima del collegamento.
2. Collegare la fonte HDMI (lettore DVD-HD, lettore Blu-Ray Disc, Set top box HD, Console Videogiochi, ecc.) al trasmettitore del MegaView60/61 [1] tramite un cavo HDMI (non fornito in dotazione).
3. Collegare il ricevitore del MegaView60/61 al vostro dispositivo di riproduzione [2] (per esempio HDTV o proiettore) tramite un cavo HDMI (non fornito in dotazione).
4. Usare due cavi CAT5e/6 ethernet per collegare il trasmettitore con il ricevitore del MegaView60/61 [3 & 4].

* Il connettore RJ45 di questi cavi deve essere collegato conforme alla norma EIA/TIA T568B, vedere l'allegato, pag. 39.

Assicurarsi che i collegamenti del cavo CAT5e/6 del trasmettitore e ricevitore (CAT5e-1 en CAT5e-2) corrispondano.

5. Collegare l'adattatore di alimentazione [5] alla presa "DC/5V" del ricevitore del MegaView60/61 (HDMI Receiver) ed infilare l'adattatore in una presa di corrente.

INSTALLAZIONE RITORNO IR (A INFRAROSSI) (SOLO PER IL MODELLO MEGAVIEW61)

1. Sistemare il trasmettitore MegaView61 (HDMI Transmitter) in un luogo accessibile dietro o accanto ai vostri dispositivi A/V e vicino. Tener conto della lunghezza del cavo dei LED IR (a infrarossi) ed assicurarsi che le connessioni rimangano accessibili.
2. Infilare il cavo di prolunga IR (con i due LED IR) [6] nel trasmettitore MegaView61 (HDMI Transmitter).
 - In dotazione ai LED IR è fornito un foglio autoadesivo. Con questo foglio si possono attaccare i LED IR sulla finestra IR del vostro dispositivo A/V.
 - Provare la posizione e il funzionamento dei LED IR prima di attaccarli in modo definitivo sulla finestra IR del vostro dispositivo A/V.
 - Se si vuole comandare, oltre al vostro dispositivo A/V (il cui segnale si trasferisce), un altro dispositivo, è possibile utilizzare il secondo LED IR.
 - Se si usa solo uno dei due LED IR, non usare il secondo LED IR. Non rimuoverlo mai dal cavo di prolunga!
3. Ora collegare il ricevitore IR [7] al ricevitore MegaView61 (HDMI Receiver).
 - Sistemare il ricevitore IR fornito in dotazione di modo che sia visibile per il vostro telecomando a infrarossi e lontano da eventuali fonti di disturbo come la luce solare diretta, l'illuminazione al neon, le lampade a risparmio energetico, etc. Installazione possibile in quasi ogni luogo, grazie al nastro autoadesivo fornito in dotazione. Prima di fissare in modo definitivo il ricevitore IR, provare il luogo d'installazione.
 - Attenzione! Il nastro adesivo può causare scolorimenti su determinate superfici o lasciare residui di colla in caso di rimozione.
4. Collegare l'adattatore di alimentazione [5] alla presa "POWER" del ricevitore MegaView61 (HDMI Receiver) e infilare l'adattatore in una presa di corrente.

5. USO

1. Accendere la fonte HDMI (per esempio il set top box HD o PC Multi Media).
2. Accendere il dispositivo di riproduzione (per esempio HDTV o proiettore) e selezionare l'apposito ingresso. Normalmente questo si fa premendo il tasto A/V o EXT del vostro telecomando.
3. Apparece direttamente l'immagine del dispositivo A/V collegato.
4. Con il MegaView61 è ora anche possibile comandare il dispositivo collegato da questa stanza con il proprio telecomando puntandolo sul ricevitore IR.

6. DOMANDE FREQUENTI

Mancano l'immagine ed il suono o sono di cattiva qualità

- Controllare se i cavi CAT5e/6 sono stati collegati nel modo giusto fra il trasmettitore ed il ricevitore del MegaView60/61 (CAT5e-1 al CAT5e-1 e CAT5e-2 al CAT5e-2)
- Controllare se il dispositivo A/V è acceso.
- Usare solo un cavo CAT5e/CAT6 come specificato nel capitolo 3 (Requisiti).
- Controllare se il collegamento con il cavo CAT5e/CAT6 è buono (senza rotture).
- Controllare se la connessione RJ-45 è stata collegata conforme alla norma EIA/TIA T568B. Vedere l'allegato pag. 39
- Assicurarsi che non sarà superata la lunghezza di cavo massima.
- Installare il vostro sistema lontano dalle fonti RF (dispositivi senza fili).
- Impostare una risoluzione più bassa sulla vostra fonte HDMI, forse il cavo CAT5e/6 utilizzato non è idoneo alla larghezza di banda delle risoluzioni elevate.

Manca il segnale di ritorno a infrarossi o è di cattiva qualità (MegaView61)

- Sia il ricevitore IR ha una sensibilità di ricezione di circa 6 metri ad un angolo di 90 gradi. La portata dipende anche dal telecomando usato.
- Controllare se l'adattatore di alimentazione è stato collegato al trasmettitore MegaView61 (HDMI Transmitter).
- Assicurarsi che il ricevitore IR ed il cavo di prolunga IR siano collegati nel modo giusto e che siano completamente infilati.
- Assicurarsi che i LED del cavo di prolunga IR siano attaccati esattamente sul sensore a infrarossi del dispositivo A/V, richiede precisione! È facile trovare la posizione esatta illuminandolo con una lampadina tascabile.

Nel caso che nessuna delle opzioni precedenti offra una soluzione, il vostro telecomando funziona probabilmente ad una frequenza IR differente. Invece del ricevitore standard a 38kHz, è anche possibile ordinare un ricevitore a 56kHz (no. di art. 09883).

Avete domande che non sono state risposte qui sopra?

Visitare www.marmitek.com.

7. DATI TECNICI

Risoluzione

Risoluzioni HDTV	480p, 576i, 576p, 720p, 1080i, 1080p
Single link bit rate (max)	1.65 Gbps
Standards HDMI	DVI, HDCP

Trasmittitore

HDMI Ingresso (19-poli femmina)	1 HDMI
Ingresso segnale video	0.5 - 1.0V p-p
Ingresso segnale DDC	5V p-p

Ricevitore

Uscita HDMI (19-poli femmina)	1 HDMI
Uscita Video	HDMI 1.2a
Lunghezza massima cavo CAT5e/6	60m da 480p e 30m da 1080p (MegaView60) 100m da 480p e 60m da 1080p (MegaView61)

Alloggiamento trasmettitore/ricevitore

Dimensioni (H x B x D)	45mm x 25mm x 81mm
Peso	246g

Ricevitore IR (MegaView61)

Banda di frequenza:	<40 KHz
Portata ricezione IR:	± 6 metri
Connessione:	3,5mm connettore jack
Lunghezza di cavo:	35cm

Cavo di prolunga IR (MegaView61)

Connessione:	3,5mm connettore jack
LED IR:	2x LED IR
Lunghezza di cavo:	3 metri
Ambiente	
Temperatura ambiente	+0 tot +70° C
Umidità ambientale	10% to 85%

Alimentazione

Input	100-240VAC @50-60Hz
Output	5VDC 2A

Le specifiche possono essere soggette a modifiche senza preavviso.

8. ACCESSORI

MegaView61 Ricevitore IR aggiuntionale (56kHz)

E' possibile che il vostro telecomando funzioni ad una frequenza IR che differisce dagli standard più usate. In tal caso potete ordinare un ricevitore IR aggiuntionale (no. di art. 09883) che funziona ad una frequenza di 56kHz.

Collegare più apparecchiature

Volete collegare più apparecchiature A/V? Con la serie Connect di Marmitek collegate tutte le apparecchiature con un solo cavo, senza perdere qualità. Per ulteriori informazioni su questo cosiddetto 'switchgear' consultare www.marmitek.com.



Informazioni relative all'ambiente per i clienti residenti nell'Unione Europea

La direttiva europea 2002/96/EC richiede che le apparecchiature contrassegnate con questo simbolo sul prodotto e/o sull'imballaggio non siano smaltite insieme ai rifiuti urbani non differenziati. Il simbolo indica che questo prodotto non deve essere smaltito insieme ai normali rifiuti domestici. È responsabilità del proprietario smaltire questi prodotti sia le altre apparecchiature elettriche ed elettroniche mediante le strutture di raccolta indicate dal governo o dagli enti pubblici locali. Il corretto smaltimento ed il riciclaggio aiuteranno a prevenire conseguenze potenzialmente negative per l'ambiente e per la salute dell'essere umano. Per ricevere informazioni più dettagliate circa lo smaltimento delle vecchie apparecchiature in Vostro possesso, Vi invitiamo a contattare gli enti pubblici di competenza, il servizio di smaltimento rifiuti o il negozio nel quale avete acquistato il prodotto.

VEILIGHEIDSWAARSCHUWINGEN

- Om kortsluiting te voorkomen, dient dit product uitsluitend binnenshuis gebruikt te worden, en alleen in droge ruimten. Stel de componenten niet bloot aan regen of vocht. Niet naast of vlakbij een bad, zwembad, etc. gebruiken.
- Stel de componenten van uw systeem niet bloot aan extreem hoge temperaturen of sterke lichtbronnen.
- Bij oneigenlijk gebruik, zelf aangebrachte veranderingen of reparaties, komen alle garantiebepalingen te vervallen. Marmitek aanvaardt geen productaansprakelijkheid bij onjuist gebruik van het product of door gebruik anders dan waarvoor het product is bestemd. Marmitek aanvaardt geen aansprakelijkheid voor volgschade anders dan de wettelijke productaansprakelijkheid.
- Dit product is geen speelgoed. Buiten bereik van kinderen houden.
- Het product nooit openmaken: de apparatuur kan onderdelen bevatten waarop levensgevaarlijke spanning staat. Laat reparatie of service alleen over aan deskundig personeel.
- Sluit de voedingsadapter pas op het lichtnet aan nadat u hebt gecontroleerd of de netspanning overeenkomt met de waarde die op de typeplaatjes is aangegeven. Sluit een voedingsadapter of netsnoer nooit aan wanneer deze beschadigd is. Neem in dat geval contact op met uw leverancier.

1. INTRODUCTIE

Gefeliciteerd met de aankoop van de Marmitek MegaView60/61! De MegaView60/61 maakt het op eenvoudige wijze mogelijk om een HDMI (High Definition Multimedia Interface) signaal of DVI (Digital Visual Interface) te verlengen over twee CAT5e/6 Ethernet kabels. Maximale CAT5e/6 kabel lengte is 30-60 meter bij 1080p resolutie en 60-100 meter bij 480p resolutie. Apparaten die hierop aangesloten kunnen worden zijn bijvoorbeeld een HD-set top box, Media Center PC, HD-Media Player, Blu-ray Disk speler of Game Console.

De MegaView61 heeft een ingebouwd "infrarood retourkanaal" waarmee u het aangesloten apparaat vanuit een andere ruimte of door gesloten kastdeurtjes kunt bedienen met uw eigen afstandsbediening.

De producten van Marmitek worden met grote zorgvuldigheid gemaakt en zijn van hoge kwaliteit. Leest u a.u.b. deze handleiding nauwlettend door en volg de instructies om optimaal te genieten van de mogelijkheden van dit product.

2. INHOUD VAN DE VERPAKKING

MegaView60

1x zender (HDMI Transmitter)
1x ontvanger (HDMI Receiver)
1x Voedingsadapter
1x Gebruiksaanwijzing

MegaView61

1x zender (HDMI Transmitter)
1x ontvanger (HDMI Receiver)
1x Infraroodontvanger
1x Infrarood verlengkabel met 2 IR LED's
1x Voedingsadapter
1x Gebruiksaanwijzing

3. VEREISTEN CAT5E/CAT6 KABEL

- UTP-, FTP- of STP- kabel
- 24AWG of lager
- Solid twisted pair
- 100 ohm bij 1MHz

• RJ-45 aansluiting volgens de EIA/TIA T568B standaard

In plaats van CAT5e kabel kan ook CAT6 kabel toegepast worden (deze is van betere kwaliteit). Om de overdrachtskwaliteit te optimaliseren gebruik dan "solid twisted pair" CAT-5e of CAT-6 kabel.

4. INSTALLATIE

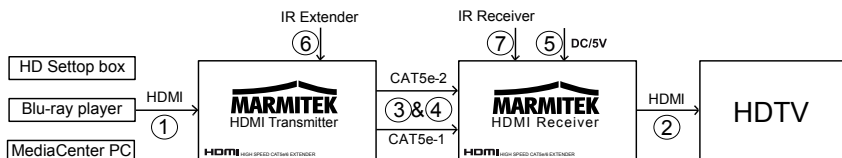

Ter controle van de goede werking van het systeem is het raadzaam om de opstelling eerst te testen met korte CAT-5e/6 kabel lengtes.

1. Schakel alle apparaten uit voordat u begint met aansluiten.
2. Sluit de HDMI bron (HD-DVD speler, Blu-Ray Disc speler, HD-Set top Box, Game Console, etc.) aan op de MegaView60/61 zender [1] met behulp van een HDMI kabel (niet meegeleverd).
3. Sluit de MegaView60/61 ontvanger aan op uw weergave apparaat [2] (bijvoorbeeld HDTV of projector) met behulp van HDMI kabel (niet meegeleverd).
4. Gebruik twee CAT5e/6 ethernet kabels om de zender en ontvanger van MegaView60/61 met elkaar te verbinden [3 & 4].

* De RJ45 plug van deze kabels moet aangesloten zijn volgens de EIA/TIA T568B standaard, zie bijlage blz 39.

Let op dat de CAT5e/6 kabel de aansluitingen van de zender en ontvanger (CAT5e-1 en CAT5e-2) met elkaar overeenkomen.

5. Sluit de voedingsadapter [5] aan op de "DC/5V" aansluiting van de MegaView60/61 ontvanger (HDMI Receiver) en plug de adapter in een stopcontact.

INSTALLATIE IR (INFRAROOD) RETOUR (ALLEEN BIJ DE MEGAVIEW61)

1. Plaats de MegaView61 zender (HDMI Transmitter) op een bereikbare plaats achter of naast uw A/V apparaten en in de buurt van een 230V stopcontact (230Volt/50Hz). Houd rekening met de draadlengte van de IR LED's en let er op dat de aansluitingen toegankelijk blijven.
2. Plug de benodigde IR Verlengkabel (met de 2 IR LED's) [6] in de MegaView61 zender (HDMI Transmitter).
 - Bij de IR LED's is een zelfklevende folie geleverd. Hiermee kunt u de IR LED's op het IR venster van uw A/V apparaat bevestigen.
 - Test de positie en de werking van de IR LED's voordat u ze definitief vastplakt op het IR venster van uw A/V apparaat.
 - Mocht u naast uw A/V apparaat (waarvan u het signaal doorstuurt) nog een ander apparaat willen bedienen kunt hiervoor het tweede IR LED gebruiken.
 - Gebruikt u maar één van de 2 IR LED's, laat dan de tweede IR LED ongebruikt. Verwijder deze nooit van de verlengkabel!
3. Sluit nu de IR Ontvanger [7] aan op de MegaView61 ontvanger (HDMI Receiver).
 - Plaats de meegeleverde IR ontvanger zodanig dat deze zichtbaar is voor uw infrarood afstandsbediening en zo min mogelijk in de omgeving van eventuele storingsbronnen zoals direct invallend zonlicht, TL verlichting, spaarlampen, enz. Door de bijgeleverde zelfklevende strip is plaatsing vrijwel overal mogelijk. Experimenteer voor de juiste plaats voordat u de IR ontvanger definitief vastplakt.
 - Let op! De plakstrip kan op bepaalde oppervlakken verkleuring veroorzaken of bij verwijdering lijmresten achterlaten.
4. Sluit de voedingsadapter [5] aan op de "POWER" aansluiting van de MegaView61 ontvanger (HDMI Receiver) en plug de adapter in een stopcontact.

5. GEBRUIK

1. Zet het de HDMI bron (bijvoorbeeld HD set top box of Multi media PC) aan.
2. Zet het weergave apparaat aan (bijvoorbeeld HDTV of projector) en selecteer de juiste ingang. Meestal doet u dit door de A/V of de EXT toets van uw afstandsbediening in te drukken.
3. U krijgt direct beeld van het aangesloten A/V apparaat.
4. Met de MegaView61 kunt u nu ook het aangesloten apparaat vanuit deze kamer bedienen met uw eigen afstandsbediening door op de IR ontvanger te richten.

6. VEEL GESTELDE VRAGEN

Slecht (of geen) beeld en geluid

- Controleer of de CAT5e/6 kabels op de juiste manier zijn aangesloten tussen de MegaView60/61 zender en ontvanger (CAT5e-1 op CAT5e-1 en CAT5e-2 op CAT5e-2)
- Controleer of het A/V apparaat aan staat.
- Gebruik alleen CAT5e/CAT6 kabel zoals gespecificeerd in hoofdstuk 3. Vereisten.
- Controleer of de CAT5e/CAT6 kabel een goede verbinding maakt (geen breuken).
- Controleer of de RJ-45 volgens de EIA/TIA T568B standaard is aangesloten. Zie bijlage blz. 39
- Zorg ervoor dat de maximale kabellengte niet wordt overschreden.
- Installeer uw systeem zo min mogelijk in de buurt van RF bronnen (draadloze apparatuur).
- Stel een lagere resolutie in op uw HDMI bron, mogelijk kan de gebruikte CAT5e/6 kabel de bandbreedte van hoger resoluties niet aan.

Slecht (of geen) infrarood retour signaal (MegaView61)

- IR Ontvanger heeft een ontvangstgevoeligheid van ongeveer 6 meter bij een openingshoek van 90 graden. Bereik is ook afhankelijk van de gebruikte afstandsbediening.
- Controleer of de voedingsadapter is aangesloten op de MegaView61 zender (HDMI Transmitter)
- Zorg ervoor dat de IR ontvanger en de IR verlengkabel op de juiste manier zijn aangesloten en dat deze volledig ingeplugd zijn.
- Zorg ervoor dat de LED's van de IR verlengkabel precies op de infrarood sensor van het A/V apparaat geplakt zijn, dit komt zeer precies. De exacte positie kunt u eenvoudig vinden door er met een zaklamp op te schijnen.

Indien geen van bovenstaande opties en oplossing biedt, maakt uw afstandsbediening waarschijnlijk gebruik van een afwijkende infrarood frequentie. In plaats van de standaard 38kHz ontvanger kunt u ook een 56kHz ontvanger bestellen (art. no. 09883).

Heeft u vragen die hierboven niet beantwoord worden?

Kijk dan op www.marmitek.com.

7. TECHNISCHE GEGEVENS

Resolutie

Ondersteunde HDTV Resoluties	480p, 576i, 576p, 720p, 1080i, 1080p
Single link Bit Rate (max)	1.65 Gbps
Ondersteunde HDMI standaards	DVI, HDCP

Zender

HDMI Ingang (19-pin female)	1 HDMI
Video signaal ingang	0.5 - 1.0V p-p
DDC signaal ingang	5V p-p

Ontvanger

HDMI Uitgang (19-pin female)	1 HDMI
Video uitgang	HDMI 1.2a
Maximale CAT5e/6 kabel lengte	60m bij 480p en 30m bij 1080p (MegaView60) 100m bij 480p en 60m bij 1080p (MegaView61)

Behuizing zender/ ontvanger

Afmetingen (H x B x D)	45mm x 25mm x 81mm
Gewicht	246g

IR Ontvanger (MegaView61)

Frequentie bereik:	<40 KHz
IR ontvangst bereik:	± 6 meter
Aansluiting:	3,5mm jack plug
Kabellengte:	35cm

IR verlengkabel (MegaView61)

Aansluiting:	3,5mm jack plug
IR LED's:	2x IR LED
Kabel lengte:	3 meter

Omgeving

Omgevingstemperatuur	+0 tot +70° C
Omgevingsvochtigheid	10% to 85%

Voeding

Input	100-240VAC @50-60Hz
Output	5VDC 2A

Specificaties kunnen wijzigen zonder voorafgaande melding hiervan.

8. OPTIONEEL VERKRIJGBAAR

MegaView61 Extra IR ontvanger (56kHz)

Mogelijk werkt uw afstandsbediening met een infrarood frequentie die afwijkt van de meest toegepaste standaarden. U kunt een hiervoor een extra IR ontvanger (art. no. 09883) bestellen die werkt op een 56kHz frequentie.

Meerdere apparaten aansluiten

Wilt u meerdere A/V apparaten aansluiten? Met de Marmitek Connect sluit u met één kabel alle apparatuur aan, met behoud van kwaliteit. Meer informatie over deze zogenoemde switchgear vindt u op www.marmitek.com.

Milieu-informatie voor klanten in de Europese Unie



De Europese Richtlijn 2002/96/EC schrijft voor dat apparatuur die is voorzien van dit symbool op het product of de verpakking, niet mag worden ingezameld met niet-gescheiden huishoudelijk afval. Dit symbool geeft aan dat het product apart moet worden ingezameld. U bent zelf verantwoordelijk voor de vernietiging van deze en andere elektrische en elektronische apparatuur via de daarvoor door de landelijke of plaatselijke overheid aangewezen inzamelingskanalen. De juiste vernietiging en recycling van deze apparatuur voorkomt mogelijke negatieve gevolgen voor het milieu en de gezondheid. Voor meer informatie over het vernietigen van uw oude apparatuur neemt u contact op met de plaatselijke autoriteiten of afvalverwerkingsdienst, of met de winkel waar u het product hebt aangeschaft.

APPENDIX T568B CONNECTION STANDARD

The cable exists in both stranded and solid conductor forms. The connector and cable topology is defined by TIA/EIA-568-B. "RJ-45" connectors are used for connecting category CAT-5 cable. The connection according to T568B schema is a straight trough connection (pin 1 to 1, pin 2 to 2, etc).

RJ-45 Pin		RJ-45 Pin
1	_____ White/Orange _____	1
2	_____ Orange _____	2
3	_____ White/Green _____	3
4	_____ Blue _____	4
5	_____ White/Blue _____	5
6	_____ Green _____	6
7	_____ White/Brown _____	7
8	_____ Brown _____	8

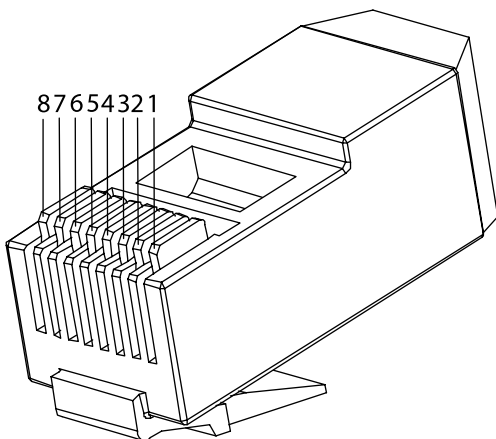

DECLARATION OF CONFORMITY

Hereby, Marmitek BV, declares that this MegaView60/61 is in compliance with the essential requirements and other relevant provisions of the following Directives:

DIRECTIVE 2004/108/EC OF THE EUROPEAN PARLIAMENT AND OF THE COUNCIL of 15 December 2004 on the approximation of the laws of the Member States relating to electromagnetic compatibility

Directive 2006/95/EC of the European Parliament and of the Council of 12 December 2006 on the harmonisation of the laws of Member States relating to electrical equipment designed for use within certain voltage limits

Directive 2002/95/EC of the European Parliament and of the Council of 27 January 2003 on the restriction of the use of certain hazardous substances in electrical and electronic equipment

Hiermit erklärt Marmitek BV die Übereinstimmung des Gerätes MegaView60/61 den grundlegenden Anforderungen und den anderen relevanten Festlegungen der Richtlinien:

RICHTLINIE 2004/108/EG DES EUROPÄISCHEN PARLAMENTS UND DES RATES vom 15. Dezember 2004 zur Angleichung der Rechtsvorschriften der Mitgliedstaaten über die elektromagnetische Verträglichkeit

Richtlinie 2006/95/EG des Europäischen Parlaments und des Rates vom 12. Dezember 2006 zur Angleichung der Rechtsvorschriften der Mitgliedstaaten betreffend elektrische Betriebsmittel zur Verwendung innerhalb bestimmter Spannungsgrenzen

Richtlinie 2002/95/EG des Europäischen Parlaments und des Rates vom 27. Januar 2003 zur Beschränkung der Verwendung bestimmter gefährlicher Stoffe in Elektro- und Elektronikgeräten

Par la présente Marmitek BV déclare que l'appareil MegaView60/61 est conforme aux exigences essentielles et aux autres dispositions pertinentes de la directives:

DIRECTIVE 2004/108/CE DU PARLEMENT EUROPÉEN ET DU CONSEIL du 15 décembre 2004 relative au rapprochement des législations des États membres concernant la compatibilité électromagnétique

Directive 2006/95/CE du Parlement européen et du Conseil du 12 décembre 2006 concernant le rapprochement des législations des États membres relatives au matériel électrique destiné à être employé dans certaines limites de tension

Directive 2002/95/CE du Parlement européen et du Conseil du 27 janvier 2003 relative à la limitation de l'utilisation de certaines substances dangereuses dans les équipements électriques et électroniques

Copyrights

Marmitek is a trademark of Marmidenko B.V. • MegaView60/61 is a trademark of Marmitek B.V. All rights reserved.

Copyright and all other proprietary rights in the content (including but not limited to model numbers, software, audio, video, text and photographs) rests with Marmitek B.V. Any use of the Content, but without limitation, distribution, reproduction, modification, display or transmission without the prior written consent of Marmitek is strictly prohibited. All copyright and other proprietary notices shall be retained on all reproductions.

Marmitek BV declara que este MegaView60/61 cumple con las exigencias esenciales y con las demás reglas relevantes de la directriz:

DIRETTIVA 2004/108/CE DEL PARLAMENTO EUROPEO Y DEL CONSEJO de 15 de diciembre de 2004 relativa a la aproximación de las legislaciones de los Estados miembros en materia de compatibilidad electromagnética

Directiva 2006/95/CE del Parlamento Europeo y del Consejo de 12 de diciembre de 2006 relativa a la aproximación de las legislaciones de los Estados miembros sobre el material eléctrico destinado a utilizarse con determinados límites de tensión

Directiva 2002/95/CE del Parlamento Europeo y del Consejo de 27 de enero de 2003 sobre restricciones a la utilización de determinadas sustancias peligrosas en aparatos eléctricos y electrónicos

Con ciò, Marmitek BV, dichiara che il MegaView60/61 è conforme ai requisiti essenziali ed alle disposizioni relative alla Direttiva:

DIRETTIVA 2004/108/CE DEL PARLAMENTO EUROPEO E DEL CONSIGLIO del 15 dicembre 2004 concernente il ravvicinamento delle legislazioni degli Stati membri relative alla compatibilità elettromagnetica

Direttiva 2006/95/CE del Parlamento europeo e del Consiglio del 12 dicembre 2006 concernente il ravvicinamento delle legislazioni degli Stati membri relative al materiale elettrico destinato ad essere adoperato entro taluni limiti di tensione

Direttiva 2002/95/CE del Parlamento europeo e del Consiglio del 27 gennaio 2003 sulla restrizione dell'uso di determinate sostanze pericolose nelle apparecchiature elettriche ed elettroniche

Bij deze verklaart Marmitek BV, dat deze MegaView60/61 voldoet aan de essentiële eisen en aan de overige relevante bepalingen van Richtlijnen:

RICHTLIJN 2004/108/EG VAN HET EUROPEES PARLEMENT EN DE RAAD van 15 december 2004 betreffende de onderlinge aanpassing van de wetgevingen van de lidstaten inzake elektromagnetische compatibiliteit

Richtlijn 2006/95/EG van het Europees Parlement en de Raad van 12 december 2006 betreffende de onderlinge aanpassing van de wettelijke voorschriften der lidstaten inzake elektrisch materiaal bestemd voor gebruik binnen bepaalde spanningsgrenzen

Richtlijn 2002/95/EG van het Europees Parlement en de Raad van 27 januari 2003 betreffende beperking van het gebruik van bepaalde gevaarlijke stoffen in elektrische en elektronische apparatuur

MARMITEK BV - P.O. BOX 4257 - 5604 EG EINDHOVEN - THE NETHERLANDS





MARMITEK®
www.marmitek.com